

Q60A/R

CENTRAL ELECTRÓNICA PARA PORTAS DE BATENTE COM UM OU DOIS MOTORES 230V

PLACA RECEPTORA EXTERNA

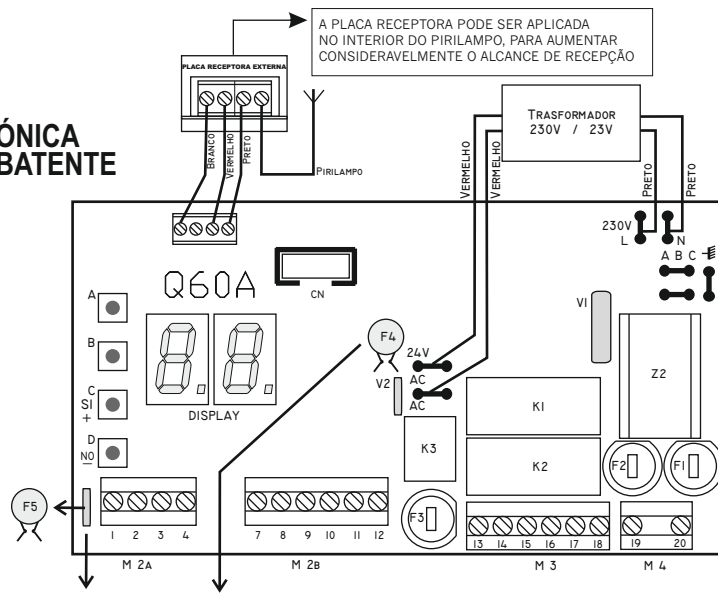

COMPONENTES DA CENTRAL ELECTRÓNICA

- A** BOTÃO MENU PRINCIPAL
- B** BOTÃO MENU SECUNDÁRIO
- C** BOTÃO INCREMENTA OU ALTERA "SIM" (SI)
- D** BOTÃO DECREMENTA OU ALTERA "NÃO" (NO)
- F1** FUSÍVEL 230V 5A
- F2** FUSÍVEL MOTOR 2 2 A
- F3** FUSÍVEL MOTOR 1 2 A
- F4** FUSÍVEL 24V 1,6A RESTAURÁVEL
- F5** FUSÍVEL 24V 0,6A RESTAURÁVEL
- DISPLAY** DISPLAY 7 SEGMENTOS
- M1** BLOCO TERMINAIS ANTENA/RADIO
- M2A/M2B** Bloco terminais para dispositivos de SEGURANÇA E CONTROLO
- M3** BLOCO TERMINAIS PARA MOTORES
- M4** BLOCO TERMINAIS ALIMENTAÇÃO PRINCIPAL
- A B C** CONEXÇÕES MASSA
- MR** UNIDADE RÁDIO
- CN** CONECTOR PCB PARA INTERFACE ELECTROFECHADURA
- Z2** FILTRO
- K1 / K2** RELÉ MOTORES
- K3** RELÉ PIRILAMPO
- VI** VARISTOR PRIMÁRIO
- V2** VARISTOR SECUNDÁRIO



Proteco S.r.l. Via Neive, 77
12050 Castagnito (CN) ITALY
Tel. +39 0173 210111 - Fax +39 0173 210199
www.proteco.net - info@proteco.net

PARÂMETROS

B Use o botão B para passar ao parâmetro seguinte
C Use o botão C para INCREMENTAR um valor numérico ou para alterar **NÃO** (no) para **SIM** (si)
D Use o botão D para DECREMENTAR um valor numérico ou para alterar **SIM** (si) para **NÃO** (no)
 Para guardar as alterações e assegurar que não são perdidas quando é retirada a alimentação, use o botão B para passar ao parâmetro **SU**, depois pressione e segure o botão C até o display reverta para o estado normal de funcionamento.

Fusível 24V RESTAURÁVEL
IMPORTANTE: SE TEMPORARIAMENTE OCORRER UM CURTO-CIRCUITO, O FUSÍVEL REINICIA APÓS ALGUNS SEGUNDOS.

EM CASO DE CURTO-CIRCUITO PERMANENTE, RETIRAR A ALIMENTAÇÃO DA CENTRAL, REMOVER O BLOCO DE TERMINAIS 2A E 2B, ESPERAR ALGUNS SEGUNDOS E VOLTAR A ALIMENTAR A CENTRAL. O FUSÍVEL REINICIA AUTOMATICAMENTE. ENCONTRE E ANULE A CAUSA DO CURTO-CIRCUITO ANTES DE VOLTAR A REPÔR A ALIMENTAÇÃO À CENTRAL ELECTRÓNICA.

- BOTÃO A** → A PERCORRER O MENU PRINCIPAL
- BOTÃO B** → B ENTRAR NOS MENUS SECUNDÁRIOS
- BOTÃO C** → C INCREMENTAR VALORES OU ALTERAR PARA SIM
- BOTÃO D** → D DECREMENTAR VALORES OU ALTERAR PARA NÃO

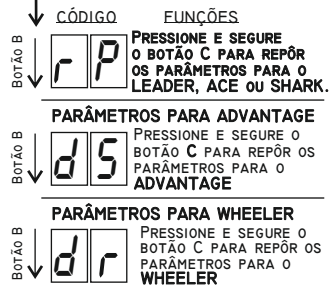
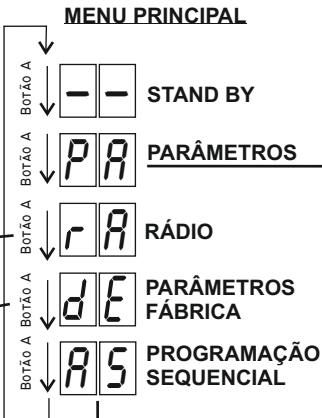

BOTÃO	CÓDIGO	FUNÇÕES
Botão B		Visualização dos códigos memorizados
Botão B		Aquisição de um novo código do transmissor remoto
Botão B		Aquisição de um novo código do transmissor remoto com função STOP
Botão B		Aquisição de um novo código do transmissor remoto com função PEDONAL
Botão B		Apagar TODOS os códigos dos transmissores remotos

CÓDIGO	CÓDIGO	VALORES FÁBRICA STANDARD	VALORES FÁBRICA ADVANTAGE	VALORES FÁBRICA WHEELER
Botão B	0 → 99	21	13	9
Botão B	0 → 99	21	13	9
Botão B	8 → 19	14	10	12
Botão B	8 → 19	14	10	12
Botão B	10 → 19	19	19	19
Botão B	0 → (NI - 2")	7	4	4
Botão B	0 → (N2 - 2")	7	4	4
Botão B	0 → N2	3	3	2
Botão B	0 → (NI - r1)	3	3	2
Botão B	0 → 99	3	3	3
Botão B	0 → (NI - r1)	7	7	3
Botão B	0=1/2 SEGUNDOS, 1= 1 SEG. 2=1/2 SEG. ETC.....	0	0	0

CÓDIGO	FUNÇÕES	VALORES FÁBRICA STANDARD	VALORES FÁBRICA ADVANTAGE	VALORES FÁBRICA WHEELER
Botão B	PRESSIONE E SEGRE O BOTÃO C PARA SALVAR PRESSIONE O BOTÃO D PARA ABANDONAR	NO	NO	NO
Botão B	SOFT START	SI	SI	SI
Botão B	TESTE FOTOCÉLULAS	SI	SI	SI
Botão B	TESTE MOTORES	SI	NO	SI
Botão B	SI: DECELERAÇÃO ON NO: DECELERAÇÃO OFF	SI	SI	SI
Botão B	APENAS UM MOTOR	NO	NO	NO
Botão B	PRÉ PIRILAMPO	NO	NO	NO
Botão B	SI: FECHO AUTOMÁTICO NO: PASSO A PASSO	SI	SI	SI
Botão B	FUNÇÃO CONDOMÍNIO	NO	NO	NO
Botão B	ELECTROFECHADURA	NO	NO	SI
Botão B	GOLPE DE ARIETE	NO	NO	NO



PROGRAMAÇÃO MENU RÁDIO

IMPORTANTE: DEPOIS DE PROGRAMAR PELA PRIMEIRA VEZ O RECEPTOR DE RÁDIO, APAGUE TODOS OS CÓDIGOS MEMORIZADOS DE TESTE. VERIFIQUE A FUNÇÃO  NO FINAL DESTE CAPÍTULO

EM CASO DE EMISSORES COM DIP-SWITCH É NECESSARIO DESLCHAR OS MICROINTERRUPTORES (no interior do emissor) E CRIAR UM CÓDIGO PESSOAL NOVO. (evitar de posicionar os Dip-Switch todos em posição OFF ou todos em posição ON)

EM CASO DE EMISSORES HIT NÃO FALTA EXECUTAR ESTA OPERAÇÃO PORQUE CADA EMISSOR JÁ TEM UM CÓDIGO RANDOM



VISUALIZAÇÃO DOS CÓDIGOS MEMORIZADOS

Pressione o **botão A** repetidamente até aparecer  no display
Pressione o **botão B** até aparecer  no display
O display mostra todos os códigos memorizados de 01 a 50.



APAGAR APENAS UM DOS CÓDIGOS MEMORIZADOS

Pressione o **botão D** quando o número do código a remover aparecer no display



MEMORIZAR UM NOVO CÓDIGO DE UM TRANSMISSOR

- Pressione o **botão A** repetidamente até aparecer  no display
- Pressione o **botão B** até aparecer  no display
- Pressione e segure o botão do transmissor remoto até que um ponto apareça no display (isto significa que o receptor está preparado para memorizar um novo código) e simultaneamente pressione o **botão C** para memorizar o novo código.



MEMORIZAR UM NOVO CÓDIGO DE UM TRANSMISSOR com função STOP

- Pressione o **botão A** repetidamente até aparecer  no display
- Pressione o **botão B** até aparecer  no display
- Pressione e segure o botão do transmissor remoto até que um ponto apareça no display e simultaneamente pressione o **botão C** para memorizar o código.

STORING NEW REMOTE CONTROL CODE with PEDESTRIAN function

- Pressione o **botão A** repetidamente até aparecer  no display
- Pressione o **botão B** até aparecer  no display
- Pressione e segure o botão do transmissor remoto até que um ponto apareça no display e simultaneamente pressione o **botão C** para memorizar o código.

APAGAR TODOS OS CÓDIGOS MEMORIZADOS

- Pressione o **botão A** repetidamente até aparecer  no display
- Pressione o **botão B** até aparecer  no display
- Pressione e segure o **botão D** até aparecer  no display
Isto indica que os códigos foram apagados

Método 1 = STANDARD
Método 2 = SEQUENCIAL

Aviso:

Antes de alimentar e programar a central electrónica, verifique os esquemas de ligação e depois:







- 1 Verifique que as ligações do motor estão correctas.
- 2 Verifique que as ligações das fotocélulas estão correctas
Importante:
Se as fotocélulas não forem instaladas na função de fecho, efectue uma ligação entre os terminais 3 e 9.
Se as fotocélulas não forem instaladas na função de abertura, efectue uma ligação entre os terminais 4 e 9.
- 3 Verifique que as ligações de controlo estão correctas..
Importante:
Se o botão de emergência stop não for instalado, tem que efectuar a ligação entre os terminais 2 e 8.
- 4 Utilize a chave de desbloqueio do motor para desengatar o motor eléctrico; de seguida feche o motor e re-engate o motor.
- 5 Alimente a central electrónica.

PROCESSO DE PROGRAMAÇÃO STANDARD (Método 1)

- a) Dê um sinal **START** rodando o selector de chave ou através de outro dispositivo de controlo (terminais 1 e 8)
- b) Espere até que o portão acabe um ciclo (pré-programado) **ABERTURA/PARAGEM/ESPERA/FECHO** completo
- c) Dê outro sinal de **START** e aponte os parâmetros que necessita ajustar.
- d) Pressione o **botão A** na central para seleccionar o menu de Parâmetros.
- e) Pressione o **botão B** repetidamente até que no display apareça o parametro que precisa alterar.
- f) Use os **botões C e D** para alterar ou confirmar cada parâmetro
IMPORTANTE: pressione o **botão B** repetidamente até surgir  no display e pressione o **botão C** para guardar as alterações.

Exemplo:





Incrementar o tempo de trabalho do **Motor 1** mais **2 segundos**

Com a central ligada, garanta que o display mostra:  --
Pressione o **botão A** (percorre o menu principal) até surgir no display 
Pressione o **botão B** (percorre os sub-menus) até surgir no display 
Espere até que o display mostre os dados actuais, por exemplo 
Pressione o **botão C** duas vezes até aparecer no display 
Pressione o **botão B** repetidamente até surgir no display 
Pressione e segure o **botão C** até o relé sinalizar e o display mostra  --







PROGRAMAÇÃO PARÂMETROS Q60A

PROGRAMAÇÃO SEQUENCIAL (método 2)

Programação SEQUENCIAL para portões com apenas uma folha

- a) Pressione o **botão A** (percorre o menu principal) até aparecer  no display.
- b) Pressione o **botão B** (percorre os sub-menus) até aparecer  no display.
- c) Dê um sinal de **START**: a folha começa a abrir e o display mostra .
- d) Espere até que a folha efectue 90% do ciclo de abertura e envie outro sinal de **START**: o display mostra  e a fase de desaceleração inicia.
- e) Espere 4/5 segundos até que o ciclo de abertura termine completamente e envie outro sinal de **START**.
- f) O display mostra , a central de comando armazenou os tempos de abertura e desaceleração e está a calcular o tempo de fecho automatico.
- g) Dê um sinal de **START** para parar o cálculo do tempo do fecho automatico e iniciar o **CICLO DE FECHO**.
La centrale ha memorizzato il **TEMPO DI PAUSA** e il cancello inizia la **MANOVRA DI CHIUSURA**.
- h) Quando o ciclo de fecho acabar, a central automaticamente sai do processo de programação sequencial e os tempos memorizados.

Programação SEQUENCIAL para portões com duas folhas

- a) Pressione o **botão A** (percorre o menu principal) até aparecer  no display.
- b) Pressione o **botão B** (percorre os sub-menus) até aparecer  no display.
- c) Dê um sinal de **START**:
A folha 1 começa a abrir e o display mostra .
- d) Espere até que a **folha 1** efectue 90% do ciclo de abertura e envie outro sinal de **START**: o display mostra  e a fase de desaceleração da **folha 1** inicia..
- e) Espere 4/5 segundos até que a **folha 1** termine a abertura e envie outro sinal de **START**. O display mostra  e a **folha 2** inicia a abertura.
- f) Espere até que a **folha 2** efectue 90% do ciclo de abertura e envie outro sinal de **START**: o display mostra  e a fase de desaceleração da **folha 2** inicia.
- g) Espere 4/5 segundos até que a **folha 2** termine a abertura e envie outro sinal de **START**.
- h) O display mostra , a central de comando armazenou os tempos de abertura e desaceleração e está a calcular o tempo de fecho automatico.
- i) Dê um sinal de **START** para parar o cálculo do tempo do fecho automatico e iniciar o **CICLO DE FECHO**.
- l) Quando o ciclo de fecho acabar, a central automaticamente sai do processo de programação sequencial e os tempos memorizados.

MENSAGENS DE AUTO-DIAGNOSTICO NO DISPLAY

 Erro no teste de fotocélulas

 Fotocélula de abertura foi interrompida ou erro nas ligações

 Fotocélula de fecho foi interrompida ou erro nas ligações

 Ambas as fotocélulas de abertura e de fecho foram interrompidas ou erro nas ligações

 Botão Stop pressionado (ou o circuito entre os terminais 2 e 8 foi aberto)

 Sinal de arranque Pedonal (circuito entre os terminais 7 e 8 foi fechado)

 Sinal de arranque (circuito entre os terminais 1 e 8 foi fechado)

 Sinal de rádio transmitido constantemente

 Problema no Motor1 (falha na ligação, obstrução ou força defenida num valor baixo)

 Problema no Motor 2 (ver 'n1' acima)

 Problema em ambos os motores (ver 'n1' acima)

FUNÇÕES ESPECIAIS

FUNÇÃO FECHO AUTOMÁTICO

Quando defenida como **SIM** ("SI"):

- um impulso durante a fase abertura pára os motores até que outro impulso seja recebido
- um impulso durante a fase de fecho pára os motores e inverte os motores

Quando defenida como **NÃO** ("No") a operação passo a passo é activada:

- 1º impulso inicia a **fase de abertura**
- 2º impulso pára a **fase de abertura**
- 3º impulso inicia a **fase de fecho**

FUNÇÃO CONDOMÍNIO

Quando defenida como **SIM** ("SI"):

A central não aceita qualquer comando durante a fase de abertura.

CONEXÕES DOS BLOCOS DE TERMINAIS

Todas as ligações devem ser efectuadas com a central electrónica sem alimentação.

CONEXÕES DO BLOCO DE TERMINAIS DE TERRA

Ligue os fios Amarelo/Verde do cabo de alimentação e os fios Amarelo/Verde dos motores aos terminais de terra **A B C**

CONEXÕES DO BLOCO DE TERMINAIS 2

1-8	Controlo Start normalmente aberto (NA) para botão, selector de chave, receptor rádio ou ligações interruptor horário. <u>O controlo Start inicia o ciclo programado de funcionamento.</u>
2-8	Controlo Stop normalmente fechado (NF). Botão de emergência. Quando pressionado, o portão pára imediatamente. Na fase de Abertura: ao primeiro impulso a porta fecha. Tempo automático: ao primeiro impulso a porta fecha. Na fase de Fecho: ao primeiro impulso a porta abre. In chiusura: Riarmando al 1° impulso fa abertura. Se temporariamente o contacto de Stop não for usado, conecte o terminal 2 com o terminal 8.
3-8	Entrada de um conjunto de fotocélulas na fase de fecho. Entrada de banda de segurança e de fotocélulas na fase de fecho Entrada de vários conjuntos de fotocélulas na fase de fecho Os contactos dos receptores devem estar ligados em série. Normalmente fechados (NF). Na fase de abertura: não funciona. Na fase de fecho: Pára, pausa durante 2 segundos, novamente fase de abertura.. Se temporariamente os contactos da fotocélula não forem usados, conecte o terminal 3 com o terminal 9.
3-9	Entrada apenas para a(s) banda(s) de segurança na fase de fecho. Os contactos devem ser ligados em série, no caso de colocar mais do que uma banda de segurança. Normalmente fechado (NF). Na fase de abertura: não funciona Na fase de fecho: Pára, pausa durante 2 segundos, novamente fase de abertura.
4-8	Entrada para fotocélulas de segurança na fase de abertura (para portões de batente). Normalmente fechado (NF). Na fase de abertura: Pára até que o obstáculo seja removido. Na fase de fecho: Pára e muda de direcção quando o obstáculo for removido. No caso de pretender ligar bandas de segurança, deve ligar os contactos em série com os da fotocélula. Se temporariamente os contactos da fotocélula não forem usados, conecte o terminal 4 com o terminal 9
4-9	Entrada apenas para a(s) banda(s) de segurança na fase de abertura (para portões de batente). Normalmente fechado (NF) Na fase de abertura: Pára até que o obstáculo seja removido. Na fase de fecho: Pára e muda de direcção quando o obstáculo for removido. Os contactos devem ser ligados em série.
7-8	Entrada para abertura Pedonal. Normalmente aberto (NA).
8-10	Saída para a alimentação da fotocélula receptora. Saída para a alimentação de acessórios extra a 24V dc. <u>Com todos os acessórios standard ligados, dispõem de 100 mA para acessórios extra.</u>
9-10	Saída para a alimentação da fotocélula emissora.
11-12	Saída para o pirilampo. 24V 20W máx.

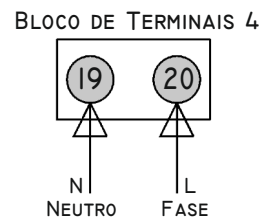
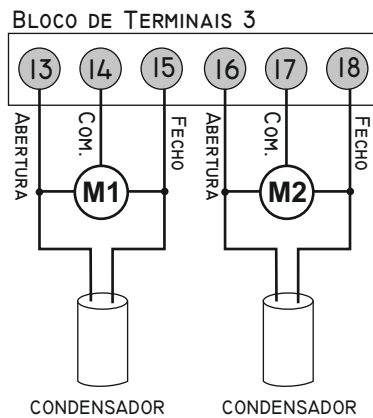
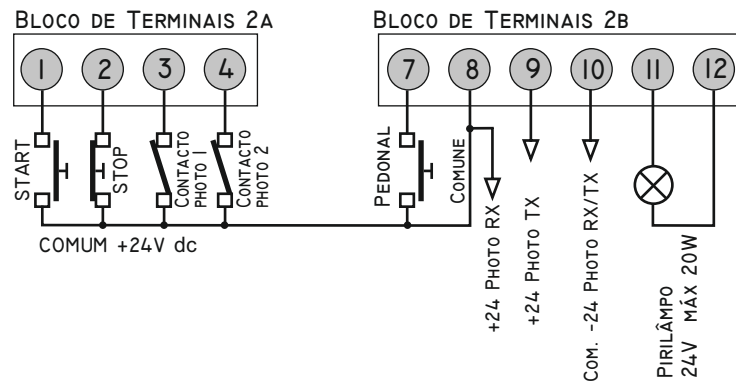
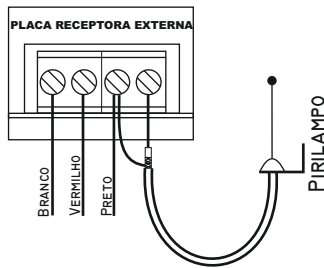

CONEXÕES DO BLOCO DE TERMINAIS 3

13	Saída Motor M1
14	Folha que abre primeiro e realiza o atraso na fase de fecho.
15	No caso de instalação num portão apenas com uma folha, conecte o motor à saída M1 , seleccione o parametro P5 a SI, confirme com 5 U e grave pressionando o botão C .
16	Saída Motor M2
17	Folha que abre a seguir (segundo).
18	CONDENSADOR entre os terminais 16 e 18.

CONEXÕES DO BLOCO DE TERMINAIS 4

19-20	Entrada de alimentação 230-240 Vac - 50/60 Hz. (19 = Neutro - 20 = fase)
--------------	--

ESQUEMA DE LIGAÇÕES PARA A CENTRAL Q60A

1 START

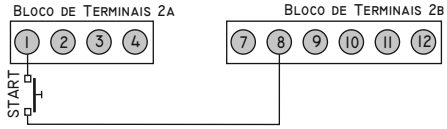

2 START PEDONAL

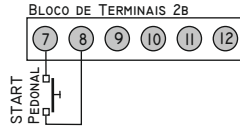

3 COMANDO START PERMANENTE COM INTERRUPTOR HORÁRIO

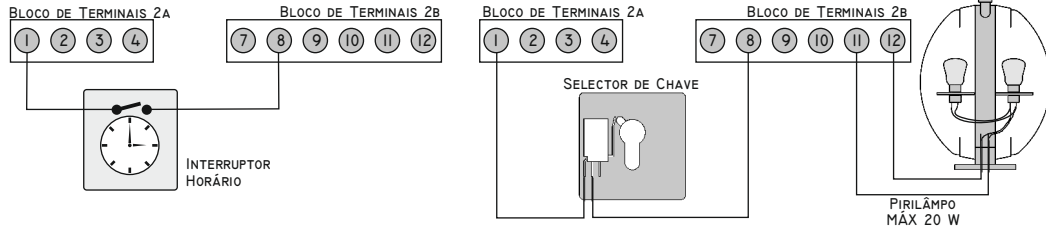

4 BOTÃO DE EMERGÊNCIA STOP

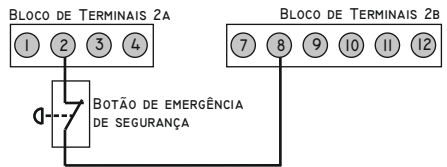

N.B.: Conecte os terminais 2 e 8 se, o botão de emergência **STOP NÃO FÔR** USADO.

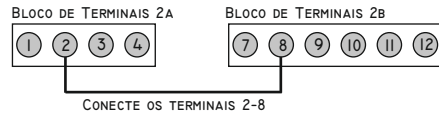

5 CONEXÃO DO MOTORES

LEADER

Folha direita que abre-se por primeira

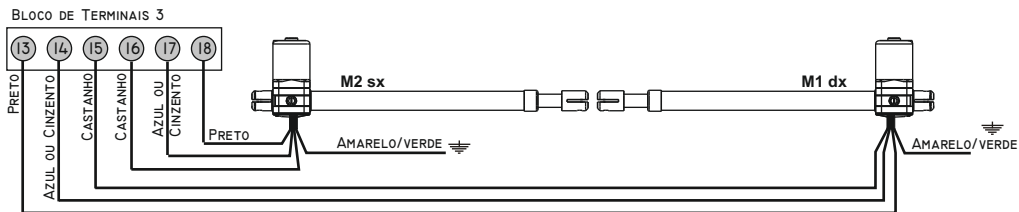
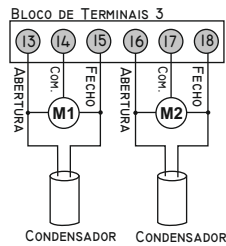

Folha esquerda que abre-se por primeira

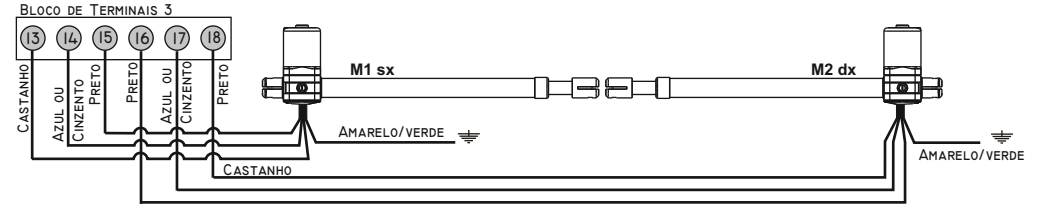

LIGAÇÃO MOTOR DIREITO

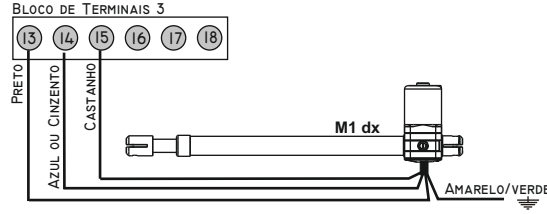

LIGAÇÃO MOTOR ESQUERDO

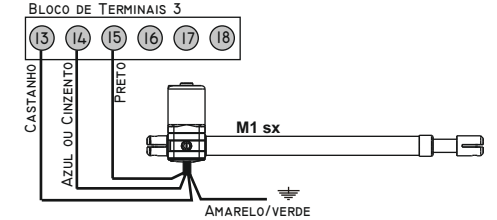

ACE

Folha direita que abre-se por primeira

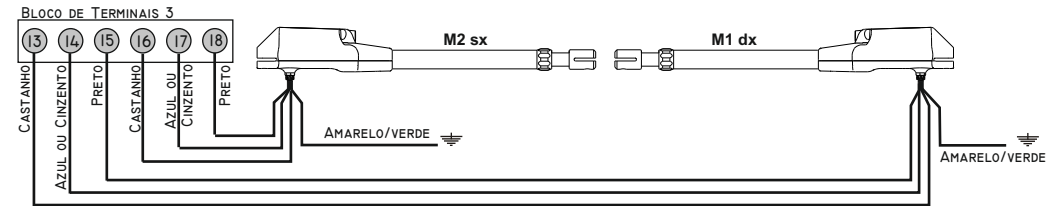
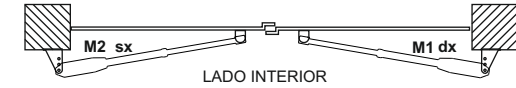

Folha esquerda que abre-se por primeira

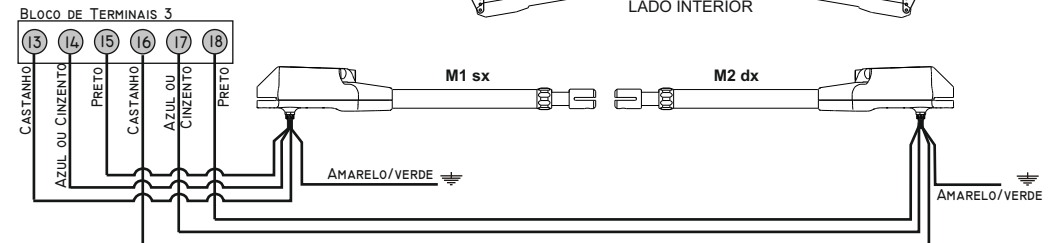

LIGAÇÃO MOTOR DIREITO

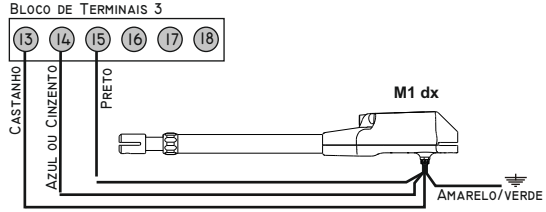

LIGAÇÃO MOTOR ESQUERDO

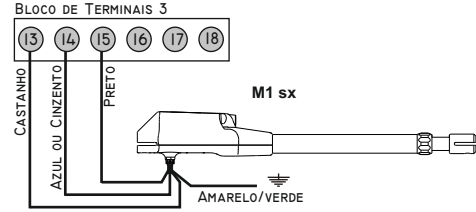

SHARK

Folha direita que abre-se por primeira

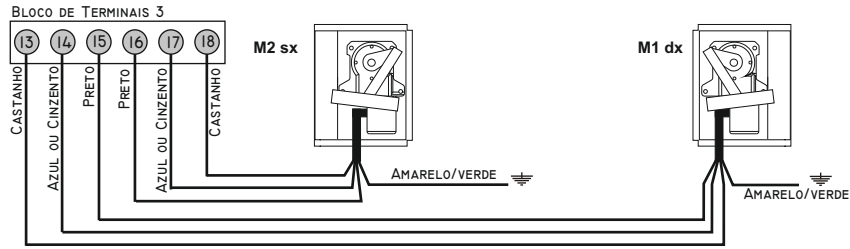

Folha esquerda que abre-se por primeira

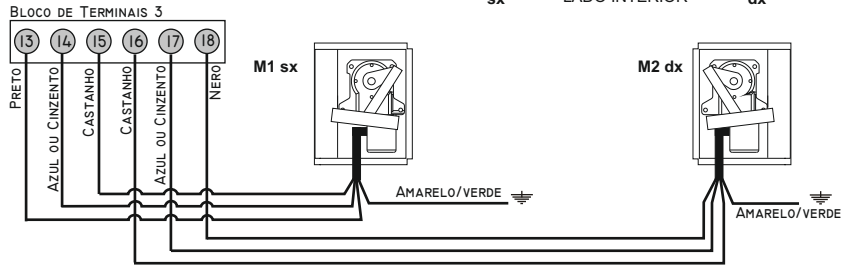

LIGAÇÃO MOTOR ESQUERDO

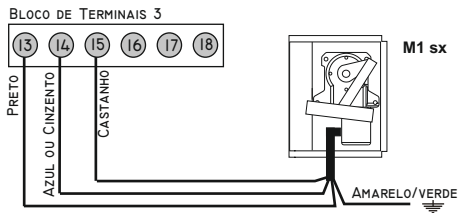

LIGAÇÃO MOTOR DIREITO

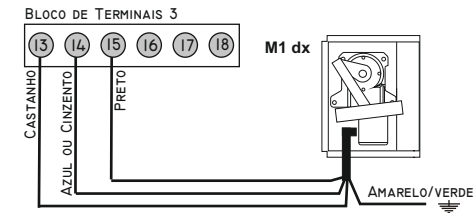

WHEELER

Folha direita que abre-se por primeira

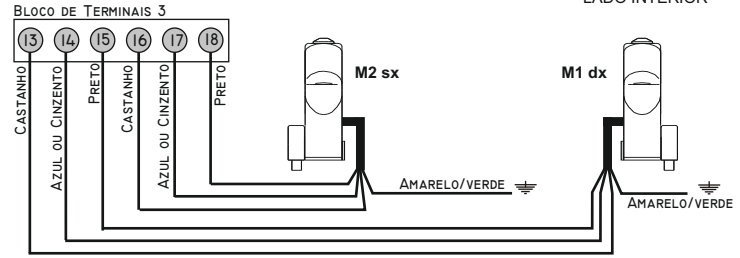

Folha esquerda que abre-se por primeira

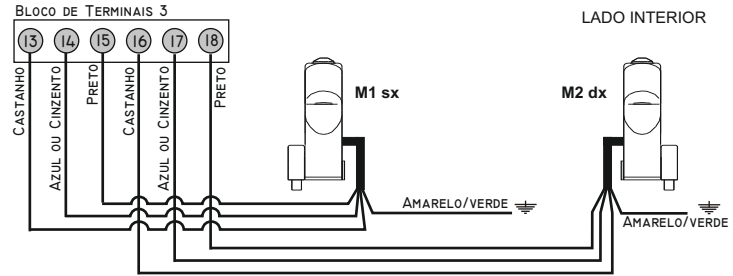

LIGAÇÃO MOTOR DIREITO

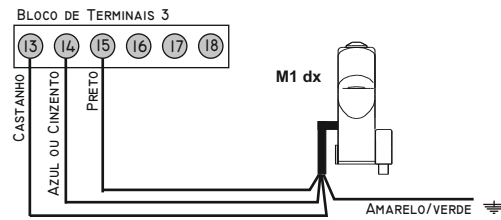

LIGAÇÃO MOTOR ESQUERDO

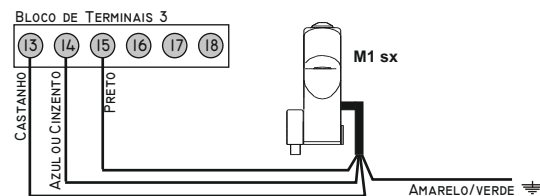

ADVANTAGE

Folha direita que abre-se por primeira

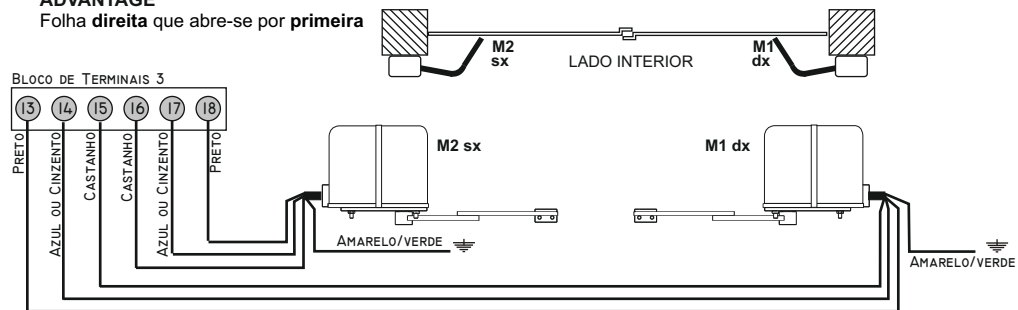

Folha esquerda que abre-se por primeira

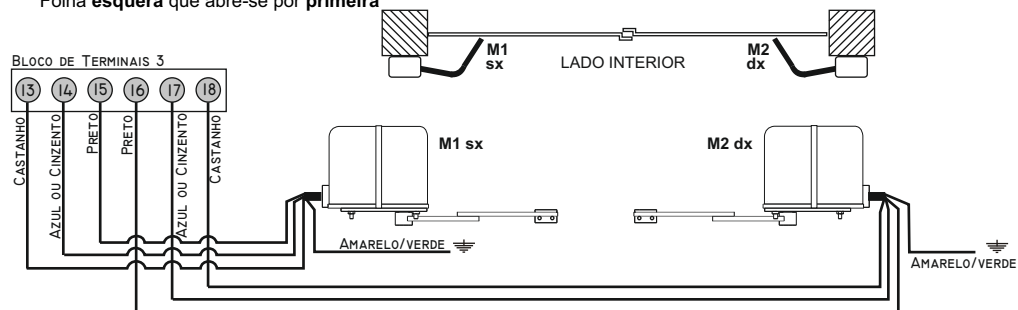

LIGAÇÃO MOTOR DIREITO

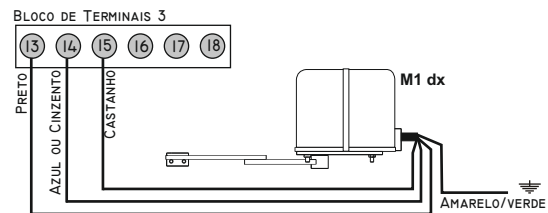

LIGAÇÃO MOTOR ESQUERDO

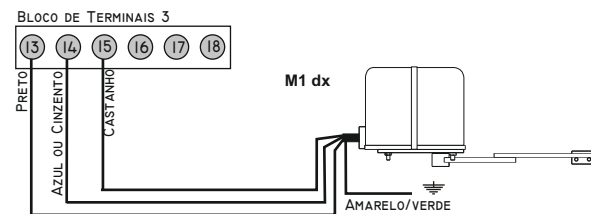

6 LIGAÇÕES FOTOÉLULAS NA FASE DE FECHO

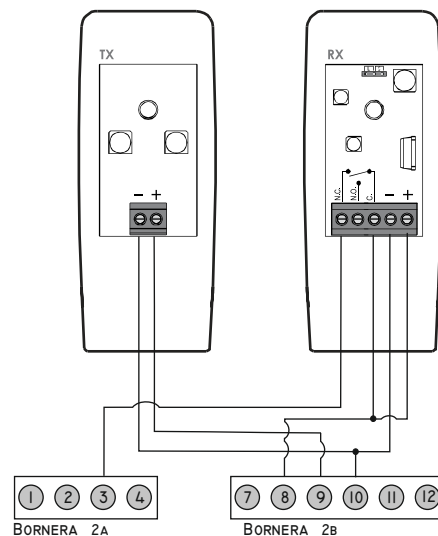

LIGAÇÃO FOTOCÉLULAS

- 8 = Alimentação + PHOTO RX
- 9 = Alimentação + PHOTO TX
- 10 = Alimentação - COM. PHOTO TX/RX
- 3 - 8 = Ligação Fococélulas

3 - 9: Se la fotocellula in chiusura non è stata provvisoriamente installata fare il ponticello fra i morsetti 3 e 9.

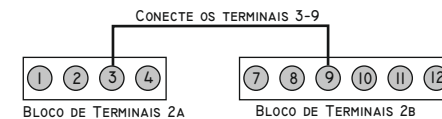

LIGAÇÕES FOTOÉLULAS NA FASE DE ABERTURA

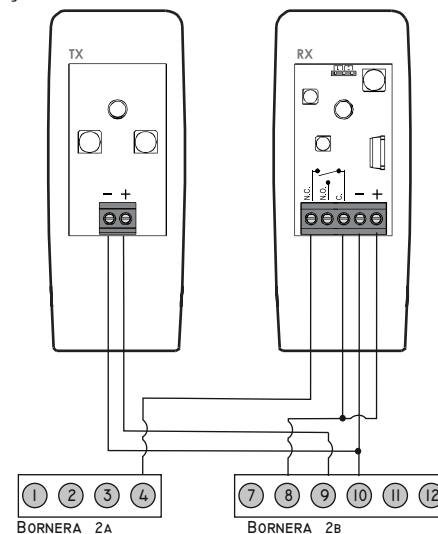

LIGAÇÃO FOTOCÉLULAS

- 8 = Alimentação + PHOTO RX
- 9 = Alimentação + PHOTO TX
- 10 = Alimentação - COM. PHOTO TX/RX
- 4 - 8 = Ligação Fococélulas

4 - 9: Conecte os terminais 4 e 9 se as fotocélulas não forem utilizadas na fase de fecho.

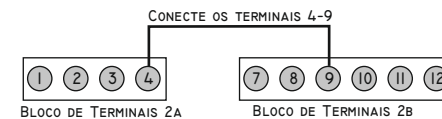

7 PLACA DE INTERFACE PARA FECHADURA ELÉCTRICA (MEL)

SE PRETENDER LIGAR A MEL AO CN

- LIGUE A FECHADURA ELÉCTRICA
- MUDE OS PARÂMETROS $P0 - P1 E t C$

